

tineco

iFLOOR 2 SERIES

Cordless Vacuum & Floor Washer

Instruction Manual

Manual De Uso

Mode D'emploi



*Actual product may differ from illustration.

TINECO IS HERE TO HELP.

We'll get back to you within 1 business day.



www.tineco.com



1-855-292-8864
Mon. - Fri. 9am - 6pm (CST)

A

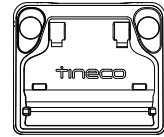
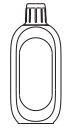
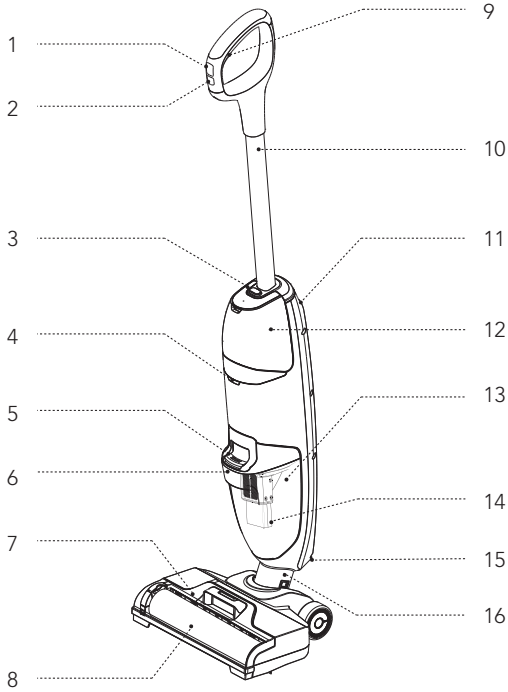

B-1

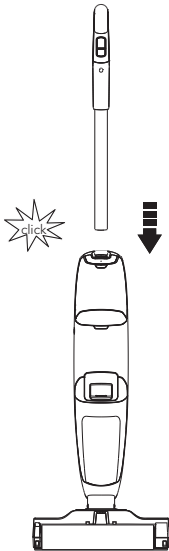

B-2

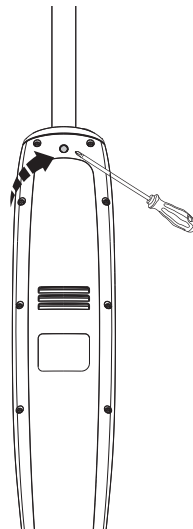

C-1

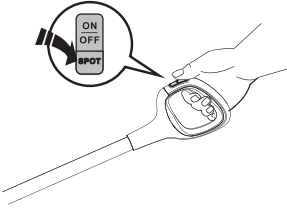

C-2

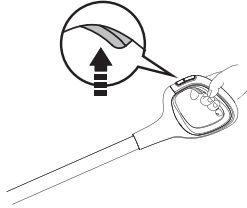

C-3

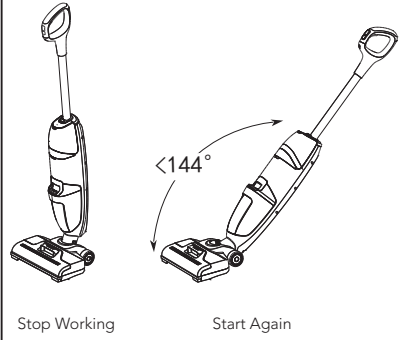

C-4

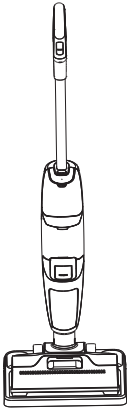

C-5



C-6

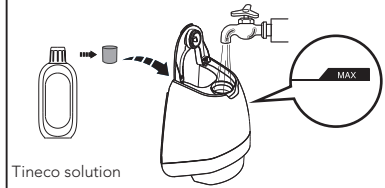

C-7

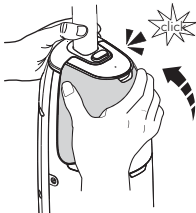

C-8

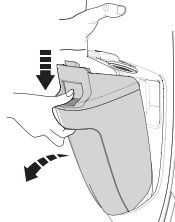

C-9

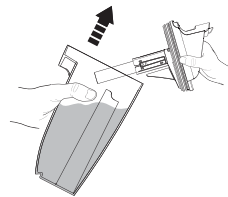

C-10

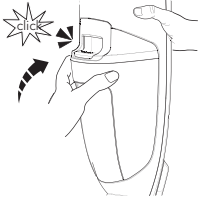

C-11

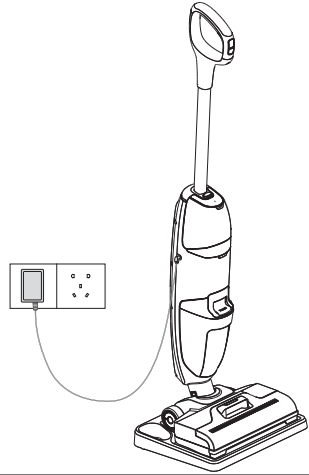

D-1

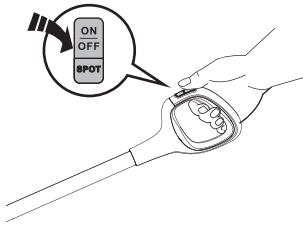

D-2



D-3

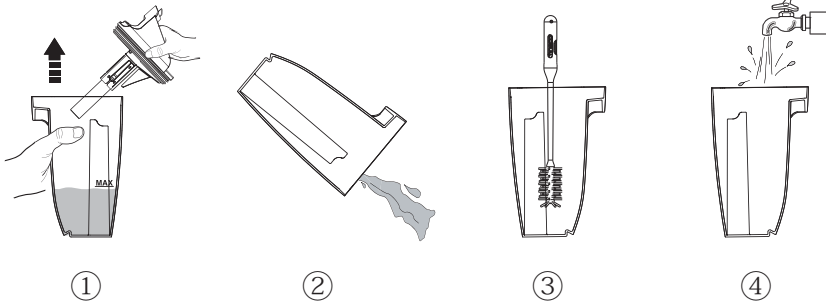

D-4

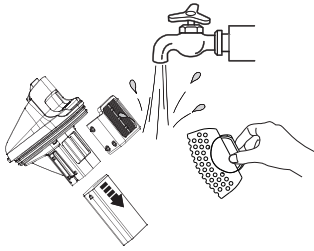

①

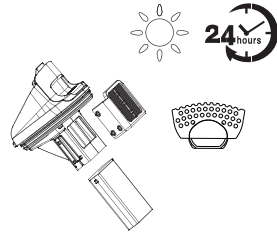

②

D-5



①

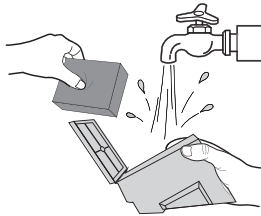

②

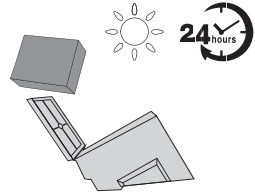

③

D-6

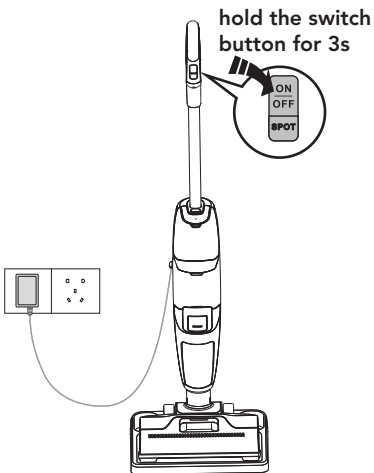

D-7

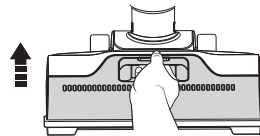

D-8

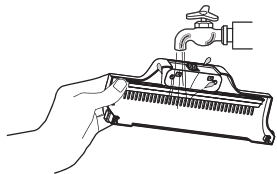

D-9

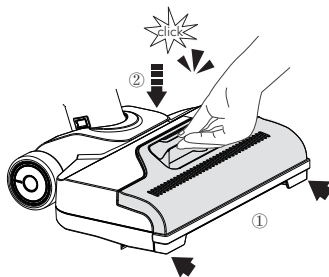

D-10

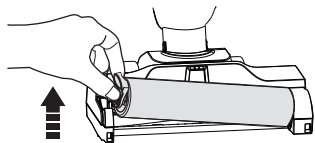

D-11

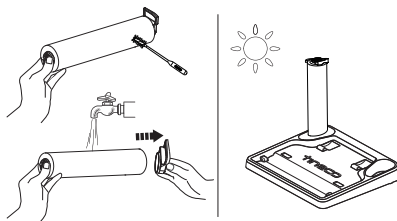

D-12

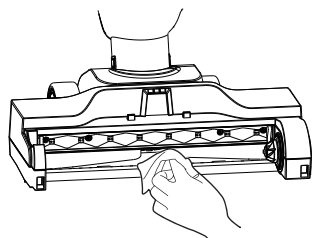

D-13

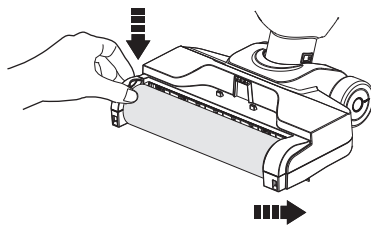

E-1

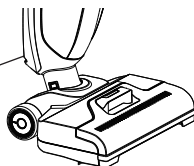

CONTENTS

Important Safety Instructions.....	6
Specifications	9
Overview.....	9
Assembly	10
Operation	10
Maintenance	11
Troubleshooting.....	12
Warranty	13

IMPORTANT SAFETY INSTRUCTIONS

SAVE THESE INSTRUCTIONS

Household use only.

When using an electrical appliance, basic precautions should always be followed, including the following:

READ ALL INSTRUCTIONS BEFORE USING (THIS APPLIANCE). Failure to follow the warnings and instructions may result in electric shock, fire and/or serious injury.

WARNING – To reduce the risk of fire, electric shock, or injury:

1. This appliance can be used by children aged from 8 years and above and persons with reduced physical, sensory or mental capabilities or lack of experience and knowledge if they have been given supervision or instruction concerning use of the appliance in a safe way and understand the hazards involved. Children should not play with the appliance. Cleaning and user maintenance shall not be performed by children without supervision.
2. The appliance is not to be used by persons (including children) with reduced physical, sensory or mental capabilities, or lack of experience and knowledge, unless they have been given supervision or instruction.
3. Use only indoors, on non-carpeted floor surfaces such as vinyl, tile, sealed wood, etc. Be careful not to run over loose objects or edges of area rugs. Stalling the brush may result in premature belt failure.
4. Do not allow to be used as a toy. Close attention is necessary when used by or near children, pets or plants.
5. Use only as described in this manual. Use only manufacturer's recommended attachments.
6. Do not use with a damaged cord or plug. If appliance has been dropped, damaged, left outdoors, dropped into water, or is not working as it should, return it to a service center.
7. Do not handle charger, including charger plug, and charger terminals with wet hands.
8. Do not put any object into openings. Do not use with any opening blocked; keep free of dust, lint, hair, and anything that may reduce air flow.
9. Keep hair, loose clothing, fingers, and all parts of your body away from openings and moving parts.
10. Use extra care when cleaning on stairs.
11. Do not use to pick up flammable or combustible liquids, such as gasoline, or use in areas where they may be present.
12. Do not pick up anything that is burning or smoking, such as cigarettes, matches, or hot ashes.
13. Do not use without filter.
14. Prevent unintentional activation. Ensure the switch is in the off-position before picking up or carrying the appliance. Carrying the appliance with your finger on the switch or energizing appliance that have the switch on invites accidents.

15. Always switch off the appliance before making any adjustments, changing accessories, or storing the appliance. Such preventive safety measures reduce the risk of starting the appliance accidentally.
16. Recharge only with the charger specified by Tineco. A charger that is suitable for one type of battery pack may create a risk of fire when used with another battery pack.
17. Use appliances only with specifically designated Tineco battery packs. Use of any other battery packs may create a risk of injury and fire.
18. Under abusive conditions, liquid may be ejected from the battery; avoid contact. If contact accidentally occurs, flush with water. If liquid comes into eye contact, seek medical help. Liquid ejected from the battery may cause irritation or burns.
19. Do not use a battery pack or appliance that is damaged or modified. Damaged or modified batteries may exhibit unpredictable behavior resulting in fire, explosion or risk of injury.
20. Do not expose a battery pack or appliance to fire or excessive temperature. Exposure to fire or temperature above 266°F (130°C) may cause an explosion.
21. Follow all charging instructions and do not charge the battery pack or appliance outside of the temperature range specified in the instructions. Charging improperly or at temperatures outside of the specified range may damage the battery and increase the risk of fire.
22. Have servicing performed by a qualified repair person using only identical replacement parts. This will ensure that the safety of the product is maintained.
23. This appliance contains battery cells that are non-replaceable. Do not modify or attempt to repair the appliance or the battery pack except as indicated in the instructions for use and care.
24. Always turn off this appliance before connecting or disconnecting the motorized nozzle.
25. Do not charge or store the appliance outdoors or inside the car. Only charge, store or use the battery in a dry indoor area where the temperature is higher than 39.2°F (4°C) but lower than 104°F (40°C). The charger is for indoor use only.
26. Do not use to pick up ultrafine particles, such as lime, cement, sawdust, gypsum powder, or ashes.
27. Do not use to pick up sharp objects, such as metallic nails, pieces of glass, metal paper clips, or pins.
28. Do not use to pick up hazardous material and chemicals, such as solvent, drain cleaner, strong acids, or strong alkali.
29. Stop using immediately if the appliance is overheating, making unusual noises, producing unusual odors, performing low suction, or leaks electricity.
30. Turn cleaner OFF and disconnect from electrical outlet for long-term storage.
31. Always clean the Dirty Water Tank after each use to avoid potential blockage, which may lead to low suction power, motor overheating, or reduce the service life of the appliance.
32. Store appropriately indoors in a dry place after use.
33. Do not place or submerge appliance in standing water or try to clean flooded areas.
34. All data and technical instructions of this manual are based on results from lab tests of Tineco or designated third parties. The company reserves all rights for final explanations.
35. The plug must be removed from the socket-outlet before cleaning or maintaining the appliance.
36. A hazard may occur if the appliance runs over the supply cord.
37. Do not use the appliance when the water depth is more than 5mm above the surface.

Range of Usage

1. The cordless hard floor cleaner is to be used on indoor hard floors, such as vinyl, tile, sealed wood, etc. Use on a rough surface may not get the best performance.
2. Keep your appliance away from heat sources, such as fireplace or heater, to avoid casing deformation.
3. Do not use to pick up flammable or combustible liquids, ultrafine particles, sharp objects, hazardous material, chemicals or anything that is burning or smoking, as described above.
4. Ensure that the Power Switch is in the OFF-position before picking up or carrying the appliance. Do not lay flat or lean the appliance so as to prevent dirty water from entering into the motor.
5. To avoid being tripped accidentally, please put away the appliance on the charging base.
6. Always install the Dirty Water Tank and Clean Water Tank properly before use.
7. Do not allow the appliance or charger to get wet to avoid risk of fire or injury caused by a short circuit.

About Cleaning Solution

1. A large amount of cleaning solution entering into the motor may cause damage to the appliance.
2. Add solution as instructed in the Product Operation section. We recommend using the provided cleaning solution. Do not use the product with acidic, alkaline solution, or any substances harmful to the environment.
3. Keep out of the reach of children. Avoid contact with eyes and skin, otherwise, rinse thoroughly with water. If irritation persist, seek medical advice. If product is swallowed seek medical advice.
4. Dirty water and solution disposal should comply with local environmental regulations.

About the Appliance

1. Do not modify or attempt to repair the appliance except as indicated in the instructions for operating and cleaning.
2. Charge the appliance with the Tineco adaptor. Input Voltage: AC 100-240V. Both high and low voltages can damage the adaptor, appliance, or even cause danger to the user.
3. Use extra care when cleaning on stairs.

TINECO/iFLOOR 2 Series

This appliance complies with part 15 of the FCC Rules. Operation is subject to the following two conditions:

(1) This appliance may not cause harmful interference, and (2) this appliance must accept any interference received, including interference that may cause undesired operation.

TINECO INTELLIGENT, INC.
1700 WESTLAKE AVENUE N., SUITE 200,
SEATTLE, WA, 98109, USA
WWW.TINECO.COM
1-855-292-8864

CAUTION: Changes or modifications not expressly approved by the party responsible for compliance could void the user's authority to operate the equipment.

Note: This equipment has been tested and found to comply with the limits for a Class B digital appliance, pursuant to Part 15 of the FCC Rules. These limits are designed to provide reasonable protection against harmful interference in a residential installation.

This equipment generates uses and can radiate radio frequency energy and, if not installed and used in accordance with the instructions, may cause harmful interference to radio communications. However, there is no guarantee that interference will not occur in a particular installation. If this equipment does cause harmful interference to radio or television reception, which can be determined by turning the equipment off and on, the user is encouraged to try to correct the interference by one or more of the following measures:

- (1) Reorient or relocate the receiving antenna.
- (2) Increase the separation between the equipment and receiver.
- (3) Connect the equipment into an outlet on a circuit different from that to which the receiver is connected.
- (4) Consult the dealer or an experienced radio/TV technician for help.

SPECIFICATIONS

Product	iFLOOR 2 Series
AC Input	100~240V
Voltage	22.2V== 2500mAh Lion
Rated Power	120W
Running Time	~22 mins
Charging Time	4-5 hrs
Water Flow Rate	Normal: about 50ml/min Spot: 100ml/min
CWT Capacity	17.92FL.OZ.(530ML)
DWT Capacity	13.53FL.OZ.(400ML)
Waterproof	IPX4

OVERVIEW

Note:

Accessories may vary between markets. If you require more accessories, please go to www.tineco.com or store.tineco.com.

- 1 Switch Button
- 2 Spot Button
- 3 Clean Water Tank Release
- 4 Indicator Light
- 5 Dirty Water Tank Release
- 6 Dirty Water Tank Handle
- 7 Brush Roller Cover
- 8 Brush Roller
- 9 Solution Trigger
- 10 Tube
- 11 Handle Fix Screw
- 12 Clean Water Tank (CWT)
- 13 Dirty Water Tank (DWT)
- 14 Floater
- 15 Air Outlet Cover
- 16 Brush Rotator
- 17 Deodorizing & Cleaning Solution
- 18 Adaptor
- 19 Self-cleaning Storage Tray

Fig.A

ASSEMBLY

How to Assemble/Disassemble

Note:

For water tank and brush assembly, please refer to "Operation" and "Maintenance".

- To assemble the handle, insert it into the appliance until you hear a click.

Fig.B-1

- In the event that the handle need to be disassembled, press the spring to release the handle with a tool (like a screwdriver) and lift the released handle from the appliance.

Fig.B-2

OPERATION

Preparing for Use

- Before first use, please charge the appliance for 4-5 hours (refer to "Charging Instructions" for details).

* Based on results from Tineco lab tests. Lab temperature 39.2°F (4°C) ~ 104°F (40°C). Use directly when you just need to absorb water; add water/solution when you need to deep clean the floor (refer to "Filling Clean Water Tank" for details).

- 1.Switch ON to start the appliance, pull the solution trigger to spray liquid as needed. To enter Spot mode, press SPOT button and pull the trigger to remove tough spots and stains with stronger spray.

Fig.C-1

- 2.Squeeze the Solution trigger when moving backward to spray liquid as needed.

Fig.C-2

- 3.The appliance will stop working when put uprightly and start running again when you recline.

* Do not recline more than 144° to protect against water leakage.

Fig.C-3

- 4.Place the appliance on the storage tray vertically after use.

Fig.C-4

Note:

- Do not vacuum foamed liquid.
- It takes about 5 mins to dry the floor in normal mode/8 mins in Spot mode, depending on cleaning environment.
- To dry the floor faster and avoid over wetting, please release the trigger after each spray of liquid.

Filling Clean Water Tank

- 1.Press the Clean Water Tank release button to remove it from the appliance.

Fig.C-5

- 2.Open the tank cap, fill the tank with tap water to Max line. When deep cleaning is necessary, add one bottle cap of solution to the CWT and tightly close the cap.

Fig.C-6

Note:

**Only use water under 140°F/60°C.
DO NOT USE HOT WATER.**

- 3.Place the tank back into the appliance. You should hear a "Click" if done correctly.

Fig.C-7

Emptying Dirty Water Tank

- 1.Press the Dirty Water Tank release button to remove it from the appliance.

Fig.C-8

- 2.Pour dirty water and debris out.

Fig.C-9

- 3.Place the tank back until you hear a click.

Fig.C-10

Charging Instructions

The indicator light will blink pink when it's low battery, please charge it.

- 1.To charge the appliance, connect the external charging cord to the main body and plug it into the wall outlet.

2.To avoid tripping hazards, please place the appliance on the charging base near a wall during charging.







Fig.C-11

⚠ Warning:

- Only charge the appliance with the adaptor supplied by Tineco.
- During long periods of not being used, the appliance must be charged once every 3 months for optimal performance. It may take 4-5 hours for a full charge.
- Store indoors in a dry place. Do not expose the appliance to sunlight or freezing temperatures. Recommended temperature range: 39.2°F (4°C) ~ 104°F (40°C).

Indicator

When in Use

-  Solid blue light: normal mode
-  Blinking blue light: spot mode
-  Blinking pink light: out of power
-  Rapidly blinking pink light: brush roller is blocked, or DWT is full
-  Solid red light: battery is overheated, see troubleshooting
-  Blinking red light: fault, see troubleshooting

During Charging

-  Breathing blue light: charging

Charging Complete

-  Solid blue light for 2 minutes then light off

⚠ Battery Disposal Warning:

- Remove the built-in battery before disposing.
- Switch OFF and disconnect plug from electrical outlet before removing the battery.
- Dispose of batteries properly and safely. DO NOT dispose of battery in fire, water, soil or trash compactor.
- Leaks from battery cells can occur under extreme conditions. If any liquid gets on the skin wash quickly with soap and water. If any liquid gets into the eyes, do not rub eyes, immediately flush them with clean water continuously for a minimum of 15 minutes. Seek medical attention immediately.

MAINTENANCE

Note:

- For optimal performance and to prevent odors, always **clean** and **dry** DWT, floater, filters, brush roller, brush roller cover **completely** after each use.
- Please make sure each part is installed correctly or the appliance may not work properly.
- After maintenance, place the appliance on the storage tray vertically. Do not expose the appliance to direct sunlight, and store it indoors in a dry place.

Main Body

1.To reduce the risk of injury, switch off before performing maintenance.

Fig.D-1

2.Use a cloth to clean the surface with a neutral detergent. The cloth should be dry to prevent water from entering the appliance.

Fig.D-2

Dirty Water Tank

- 1.Pink light rapidly blinking and dirty water reaching the MAX line indicates it's time to switch off the appliance.
- 2.Pull up the tank lid to empty the DWT. Use the cleaning tool to remove remaining debris. Rinse the inside of the DWT and place back into the appliance.

Fig.D-3

Filter & Floater

- 1.If the filter and the floater have been blocked, rinse with water.
- 2.Remove the filter from the tank lid, remove the floater, and rinse both parts with water.

Fig.D-4

Pre-filter

Grasp recessed area on each side of the pre-filter and pull upward. Rinse under running water and must be completely dry before recombining with the lid of the DWT.

* A spare sponge is provided with the Instruction Manual for convenient replacement.

Fig.D-5

Brush Roller Self-cleaning

- 1.Place the appliance on the storage tray, and plug the adaptor into the main body.
- 2.Press and hold the switch button for 3s and begin the self-cleaning process.
- 3.The appliance will automatically shut off once finished.

Fig.D-6

Note:

- For optimal performance, use quick self-cleaning function as often as needed.
- The Clean Water Tank should be at least 1/3 full of water.
- Please empty the Dirty Water Tank before and after self-cleaning.

Brush Roller Cover

- 1.Grab the front handle while pressing the button and pull upward to remove.

Fig.D-7

- 2.Rinse with water.

Fig.D-8

- 3.Grab the front handle while pressing the button and pull upward to remove.

Fig.D-9

Brush Roller

- 1.Remove the brush roller by grabbing the brush roller tab and pulling upward.

Fig.D-10

- 2.Remove the brush roller tab. Using the cleaning tool, remove the hair and debris wrapped around the roller and rinse with water. Replace the brush roller back onto the storage tray, and allow it to dry completely before reinstalling.

Fig.D-11

- 3.Remove hair and debris from the brush roller chamber and the opening with a tissue or a damp cloth.

Fig.D-12

- 4.Replace the brush roller by inserting the brush roller end into the right side of the holder, then lock the pull tab into place by pressing downward.

Fig.D-13

TROUBLESHOOTING

Problem	Solution
Weak suction	Empty the dirty water and then reinstall the DWT
	Clean the sponge and filter
	Remove blockages
	Too much wear of brush roller, please replace it
Abnormal motor sounds	Remove blockages
	Empty the dirty water and then reinstall the DWT
Appliance won't charge	Reinsert the adaptor correctly
Appliance won't spray	Refill CWT
	Install the CWT correctly

Problem	Solution
Air outlet cover is leaking water	Install the floater and the sponge correctly
	Empty the dirty water and then reinstall the DWT
	Allow the sponge to dry completely
	Remove blockages
	Use Tineco-provided cleaning solution or low foam solution
The appliance does not turn on/Blinking pink light	Charge the appliance
Solid red light	Restart after cooling down
Rapidly blinking pink light	Remove blockages or clean the DWT
Blinking red light	Use the original adaptor
	Contact customer service
The light blinks alternatively blue and red	Contact customer service

Note:

If the above troubleshooting guide fails to provide a solution, please visit our website www.tineco.com for further support.

WARRANTY

2-YEAR LIMITED WARRANTY

- Only applies to purchases made from authorized retailers of Tineco.
- Is subject to the adherence of the requirements outlined in this instruction manual, and is subject to further conditions outlined below.

- This warranty is governed by and construed under the laws of the country in which the purchase took place. We provide 2-year warranty or a warranty period as stipulated by applicable local law, whichever is longer.

WHAT IS COVERED?

- Your Tineco appliance has a 2-year warranty against original defects in material and workmanship, when used for private household purposes in accordance with the Tineco Instruction Manual. Motorized accessories and battery bought separately come with a 1-year warranty.
- This warranty provides, at no extra cost to you, all labor and parts necessary to ensure your appliance is in proper operating condition during the warranty period.
- This warranty will only be valid if the appliance is used in the country in which it was sold.

WHAT IS NOT COVERED?

Tineco shall not be liable for costs, damages or repairs incurred as a result of:

- Appliances purchased from an unauthorized dealer.
- Careless operation or handling, misuse, abuse and/or lack of maintenance or use not in accordance with the Tineco Instruction Manual.
- Use of the appliance other than for normal domestic purposes, e.g. for commercial or rental purposes.
- Use of parts not in accordance with the Tineco Instruction Manual.
- Use of parts and accessories other than those produced or recommended by Tineco.
- External factors unrelated to product quality and use, such as weather, modifications, accidents, electrical outages, power surges or acts of God.
- Repairs or alterations carried out by unauthorized parties or agents.
- Failing to clear blockage and other hazardous material from the appliance.

- Normal wear and tear, including normal wearing parts, such as clear bin, belt, filter, HEPA, brush bar, and power cord (or where external damage or abuse is diagnosed), carpet or floor damage due to use not in accordance with manufacturer's instructions or failure to turn the brush bar off when necessary.
- Reduction in battery discharge time due to battery age or use.

WARRANTY LIMITATIONS

- Any implied warranties relating to your appliance including but not limited to warranty of merchantability or warranty of fitness for a particular purpose, are limited to the duration of this warranty.
- Warranty coverage applies to the original owner and to the original battery only and is not transferable.
- This limited warranty gives you specific legal rights. You may also have other rights which vary by region.
- Manufacturer's warranties may not apply in all cases, depending on factors such as use of the product, where the product was purchased, or who you purchased the product from. Please review the warranty carefully, and contact the manufacturer if you have any questions.

WARRANTY SERVICE

Register:

- We highly recommend that upon purchase, you register your appliance on the Tineco official website (www.tineco.com) and enjoy exclusive benefits. To register, please enter the whole serial number (find the Serial Number at the air outlet cover).

Fig.E-1

- Failure to register your product won't diminish your warranty rights.

How to Claim:

- Please retain your proof of purchase. To make a claim under our Limited Warranty, you need to provide your serial number and the original purchase receipt with the purchase date and order number on it.

- All work will be carried out by Tineco or its authorized agency.
- Any replaced defective parts will become the property of Tineco.
- Service under this warranty will not extend the period of this warranty.

Contact our Customer Service
 Hotline: **1-855-292-8864**
 or Visit Tineco website
www.tineco.com
 for expert customer service.

CONTENIDO

Medidas importantes de seguridad	15
Especificaciones.....	18
Descripción general	19
Montaje	19
Funcionamiento	19
Mantenimiento	21
Resolución de problemas	22
Garantía.....	23

MEDIDAS IMPORTANTES DE SEGURIDAD

CONSERVE ESTAS INSTRUCCIONES

Solo para uso doméstico.

Al usar aparatos eléctricos, se debe seguir siempre una serie de medidas básicas de seguridad, entre ellas las que se indican a continuación.

LEA TODAS LAS INSTRUCCIONES ANTES DE USAR ESTE APARATO. De no seguir todas las advertencias e instrucciones, se podrían producir descargas eléctricas, incendios o lesiones personales graves.

ADVERTENCIA – Para disminuir el riesgo de incendios, descargas eléctricas o lesiones:

1. Este aparato puede ser utilizado por niños a partir de 8 años y personas con discapacidades físicas, sensoriales o mentales, o con falta de experiencia y conocimientos, si están supervisados o han recibido instrucciones sobre el uso del aparato de modo seguro y comprenden los peligros que dicho uso acarrea. Los niños no deben jugar con el aparato. La limpieza y mantenimiento a cargo del usuario no deben ser realizados por niños sin supervisión.
2. El aparato no debe ser utilizado por personas (niños incluidos) con discapacidades físicas, sensoriales o mentales, o con falta de experiencia y conocimientos, a menos que lo hagan bajo supervisión o se les haya dado instrucciones.
3. Use el aparato únicamente en interiores, sobre superficies de suelo sin alfombras como vinilo, azulejos, madera barnizada, etc. Tenga cuidado de no pasar por encima de objetos sueltos ni bordes de alfombras. Si el cepillo se atasca, puede producirse un fallo prematuro de la correa.
4. No permita que se utilice el aparato como un juguete. Es necesario vigilar atentamente el aparato cuando lo usen niños o se utilice cerca de niños, mascotas o plantas.
5. Use el aparato solo como se indica en este manual. Use solo accesorios recomendados por el fabricante.
6. No use el aparato si el cable o el enchufe están dañados. Si el aparato se ha caído o dañado, se ha dejado a la intemperie, ha caído al agua o no funciona como debiera, llévelo a un centro de servicio.
7. No manipule el cargador, incluido el enchufe del cargador, ni los terminales del cargador con las manos mojadas.
8. No introduzca ningún objeto en las aberturas. No use el aparato si alguna de sus aberturas está obstruida. Manténgalo libre de polvo, fibras, pelo y cualquier elemento que pudiera reducir el flujo de aire.
9. Mantenga el pelo, la ropa holgada, los dedos y todas las partes del cuerpo alejados de las aberturas y partes móviles.
10. Tenga mucho cuidado al limpiar escaleras.
11. No aspire líquidos inflamables o combustibles, tales como gasolina, ni lo use en lugares donde pudieran estar presentes.

12. No aspire nada que se esté quemando o humeando como, por ejemplo, cigarrillos, cerillas o cenizas.
13. No use el aparato sin el filtro.
14. Evite puestas en marcha accidentales. Verifique que el interruptor está en posición de apagado antes de tomar el aparato o desplazarlo. Llevar el aparato con el dedo en el interruptor o activar el aparato que tiene el interruptor en posición de encendido puede originar accidentes.
15. Apague siempre el aparato antes de realizar ajustes, cambiar accesorios o almacenarlo. Tales medidas preventivas disminuyen el riesgo de poner el aparato en funcionamiento por accidente.
16. Recargue el aparato únicamente con el cargador especificado por Tineco. Un cargador apto para un tipo de batería podría presentar un riesgo de incendio si se usa con otra batería.
17. Use los aparatos solo con las baterías Tineco especialmente indicadas para ellos. El uso de cualquier otro tipo de batería puede presentar riesgos de incendio y lesiones personales.
18. Si se hace un mal uso de la batería, el líquido de su interior podría salirse. Evite el contacto con ese líquido. Si hubiera un contacto accidental, lávese con agua abundante. Si el líquido entra en contacto con los ojos, solicite ayuda médica. El líquido que sale de la batería puede causar irritación o quemaduras.
19. No use la batería ni el aparato si estuvieran dañados o modificados. Las baterías dañadas o modificadas pueden presentar comportamientos impredecibles y causar un incendio, explosión o riesgo de lesiones personales.
20. No exponga la batería ni el aparato al fuego o al calor excesivo. Su exposición al fuego o a temperaturas superiores a 130 °C puede causar una explosión.
21. Siga todas las instrucciones de carga y no cargue la batería ni el aparato a temperaturas fuera del rango especificado en las instrucciones. Una carga incorrecta o a una temperatura fuera del rango especificado puede dañar la batería y aumentar el riesgo de que se produzca un incendio.
22. Las reparaciones deben ser realizadas por personal cualificado que utilice únicamente piezas de repuesto idénticas a las originales. Esto garantizará que la seguridad del producto se mantenga.
23. Este aparato contiene células de batería no reemplazables. No modifique ni trate de reparar el aparato ni la batería, a excepción de lo indicado en las instrucciones para su uso y cuidados.
24. Apague siempre el aparato antes de conectar o desconectar la boquilla motorizada.
25. No cargue ni guarde el aparato a la intemperie ni dentro de un vehículo. Cargue, guarde o use la batería únicamente en interiores secos donde la temperatura sea superior a 4 °C, pero inferior a 40 °C. El cargador solo es apto para usarse en interiores.
26. No utilice el aparato para recoger partículas ultrafinas, como cal, cemento, serrín, yeso en polvo o cenizas.
27. No utilice el aparato para recoger objetos afilados, como clavos metálicos, trozos de cristal, clips metálicos o alfileres.
28. No utilice el aparato para recoger sustancias químicas y materiales peligrosos, como disolventes, limpiadores de desagües, ácidos fuertes o álcali fuertes.
29. Deje de utilizar el aparato inmediatamente si se sobrecalienta, hace ruidos inusuales, produce olores inusuales, la succión es baja o gotea electricidad.
30. Apague el limpiador y desconéctelo de la toma de corriente para almacenarlo durante un tiempo prolongado.

31. Limpie siempre el depósito de agua sucia después de cada uso para evitar posibles obstrucciones que pudieran provocar una baja potencia de succión, sobrecalentamiento del motor o reducir la vida útil del aparato.
32. Después del uso, guarde el aparato adecuadamente en lugar seco en interiores.
33. No coloque ni sumerja el aparato en agua estancada ni intente limpiar zonas inundadas.
34. Todos los datos e instrucciones técnicas de este manual se basan en resultados de pruebas de laboratorio de Tineco o de terceros designados. La empresa se reserva todos los derechos de explicaciones finales.
35. Se debe desconectar el enchufe de la toma antes de limpiar o realizar el mantenimiento del aparato.
36. Podría presentarse un peligro si el aparato pisa el cable eléctrico.
37. No utilice el aparato si la profundidad del agua es superior a 5 mm por encima de la superficie.

Ámbito de empleo

1. El limpiador inalámbrico para suelos duros se debe utilizar en suelos duros interiores, como vinilo, azulejos, madera barnizada, etc. Puede que su uso en superficies rugosas no dé resultados óptimos.
2. Mantenga el aparato alejado de fuentes de calor, como chimeneas o radiadores, para evitar la deformación de la carcasa.
3. No utilice el aparato para recoger líquidos inflamables o combustibles, partículas ultrafinas, objetos afilados, materiales peligrosos, productos químicos o cualquier elemento que esté ardiendo o emita humo, tal como se ha descrito anteriormente. Acerca de la solución de limpieza.

Acerca de la solución de limpieza

1. Si accede al motor una cantidad importante de solución de limpieza, podría dañar el aparato.
2. Añada la solución como se indica en el apartado de Funcionamiento del producto. Es recomendable utilizar la solución de limpieza suministrada. No utilice el producto con una solución ácida o alcalina ni con sustancias nocivas para el medio ambiente.
3. Mantenga el aparato fuera del alcance de los niños. Evitar el contacto con los ojos y la piel y, en caso de suceder, enjuagar con agua abundante. Si la irritación persiste, solicite ayuda a un médico. Si se ingiere el producto, solicite ayuda médica.
4. El agua sucia y la solución deben eliminarse de acuerdo con la normativa medioambiental local.

Acerca del aparato

1. No modifique ni trate de reparar el aparato, a excepción de lo indicado en las instrucciones para su uso y limpieza.
2. Cargue el aparato con el adaptador Tineco. Tensión de entrada: 100-240 V CA. Las tensiones altas y bajas pueden dañar el adaptador, el aparato o incluso poner en peligro al usuario.
3. Tenga mucho cuidado al limpiar escaleras.
4. Verifique que el interruptor de encendido está en posición de apagado antes de tomar el aparato o desplazarlo. No deje el aparato tumbado ni inclinado para evitar que entre agua sucia en el motor.
5. Para evitar que la activación accidental del aparato, colóquelo en la base de carga.
6. Instale siempre correctamente el depósito de agua sucia y el depósito de agua limpia antes del uso.
7. Evite que el aparato o el cargador se mojen para evitar el riesgo de incendio o lesiones por cortocircuito.

TINECO/Serie iFLOOR 2

Este dispositivo cumple las disposiciones de la sección 15 de la normativa de la FCC. Su funcionamiento está sujeto a las dos condiciones siguientes:

(1) el dispositivo no puede causar interferencias perjudiciales; y (2) el dispositivo debe aceptar cualquier interferencia recibida, incluidas las que puedan dar lugar a un funcionamiento no deseado.

PRECAUCIÓN: Los cambios o modificaciones no aprobados expresamente por la parte responsable del cumplimiento pueden anular la autoridad del usuario para utilizar el equipo.

Nota: Este equipo se ha sometido a pruebas y se ha determinado que cumple los límites establecidos para los dispositivos digitales de clase B de acuerdo con las disposiciones de la sección 15 de la normativa de la FCC. Estos límites están diseñados para proporcionar una protección razonable contra interferencias perjudiciales en una instalación residencial.

Este equipo genera, utiliza y puede irradiar energía de radiofrecuencia, por lo que si no se instala y se usa como se indica en estas instrucciones, podría producir interferencias perjudiciales en las comunicaciones por radio. Sin embargo, no se puede garantizar que no se produzcan interferencias en una instalación en particular. Si este equipo causa interferencias perjudiciales en la recepción de señales de radio o televisión (que se pueden detectar apagando y encendiendo el dispositivo), recomendamos al usuario que intente corregir dichas interferencias siguiendo una o varias de las siguientes soluciones:

- (1) Cambie la orientación o la ubicación de la antena receptora.
- (2) Aumente la distancia entre el equipo y el receptor.

- (3) Conecte el equipo a una toma de corriente de un circuito diferente al que esté conectado el receptor.
- (4) Consulte al vendedor o a un técnico experto en radio y televisión para obtener ayuda.

ESPECIFICACIONES

Producto	Serie iFLOOR 2
Entrada CA	100-240 V
Tensión	22,2 V \equiv 2500 mAh de iones de litio
Potencia nominal	120 W
Tiempo de funcionamiento	Aprox. 22 min
Tiempo de carga	4-5 h
Caudal de agua	Normal: aproximadamente 50 ml/min Puntos: 100 ml/min
Capacidad del DAL	530 ml
Capacidad del DAS	400 ml
Resistente al agua	IPX4

DESCRIPCIÓN GENERAL

Nota:

Los accesorios pueden variar según el mercado.

Si necesita más accesorios, visite

www.tineco.com o store.tineco.com.

- 1 Botón interruptor
- 2 Botón de puntos
- 3 Liberación del depósito de agua limpia
- 4 Luz indicadora
- 5 Liberación del depósito de agua sucia
- 6 Asa del depósito de agua sucia
- 7 Cubierta del cepillo de rodillo
- 8 Cepillo de rodillo
- 9 Activador de solución
- 10 Tubo
- 11 Tornillo de fijación del asa
- 12 Depósito de agua limpia (DAL)
- 13 Depósito de agua sucia (DAS)
- 14 Flotador
- 15 Tapa de salida de aire
- 16 Rotador del cepillo
- 17 Solución de limpieza y antiolores
- 18 Herramienta de limpieza
- 19 Adaptador
- 20 Bandeja de almacenamiento de autolimpieza

Fig.A

MONTAJE

Montaje/desmontaje

Nota:

Para obtener información sobre el conjunto del cepillo y el depósito de agua, consulte los apartados de "Funcionamiento" y "Mantenimiento".

- Para montar el asa, insértela en el aparato hasta que oiga un chasquido.

Fig.B-1

- En caso de que se deba desmontar el asa, presione el resorte para liberar el asa con una herramienta (por ejemplo, un destornillador) y separe el asa del aparato una vez liberada.

Fig.B-2

FUNCIONAMIENTO

Preparación para el uso

- Antes de utilizar el aparato por primera vez, cárguelo de 4-5 horas (consulte "Instrucciones de carga" para obtener más información).
- * Basado en los resultados de las pruebas de laboratorio de Tineco. Temperatura de laboratorio: 4 °C-40 °C. Úselo directamente cuando necesite absorber agua; añada agua/solución cuando necesite realizar una limpieza profunda del suelo (consulte "Llenar el del depósito de agua limpia" para ver más información).

1. Encienda el aparato y apriete el gatillo de solución para rociar el líquido necesario. Para entrar en modo focalizado, pulse el botón FOCALIZADO y apriete el gatillo para eliminar las manchas y puntos persistentes con un rociado más fuerte.

Fig.C-1

2. Apriete el activador de solución cuando se mueva hacia atrás para rociar el líquido necesario.

Fig.C-2

3. El aparato dejará de funcionar cuando se coloque en posición vertical y volverá a funcionar cuando se reclina.

- * No incline el aparato más de 144° para evitar fugas de agua.

Fig.C-3

4. Coloque el aparato verticalmente en la bandeja de almacenamiento después del uso.

Fig.C-4

Nota:

- No aspire líquidos con espuma.
- El suelo tarda aproximadamente 5 minutos en secarse en modo normal y 8 minutos en modo focalizado, según el entorno que esté limpiando.

- Suelte el activador después de cada chorro de líquido para permitir que el suelo se seque más rápido y evitar un exceso de humedad.

Llenado del depósito de agua limpia

1. Pulse el botón de liberación del depósito de agua limpia para sacarlo del aparato.

Fig.C-5

2. Abra el tapón del depósito y llénelo con agua del grifo hasta la línea de nivel máximo. Cuando sea necesario realizar una limpieza a fondo, añada un tapón de solución al DAL y cierre bien el tapón.

Fig.C-6

Nota:

Utilice únicamente agua a menos de 60 °C. NO UTILICE AGUA CALIENTE.

3. Vuelva a colocar el depósito en el aparato. Cuando lo haga correctamente, escuchará un chasquido.

Fig.C-7

Vaciar el depósito de agua sucia

1. Pulse el botón de liberación del depósito de agua sucia para sacarlo del aparato.

Fig.C-8

2. Vierta el agua sucia y los restos fuera.

Fig.C-9

3. Vuelva a colocar el depósito hasta que se oiga un chasquido.

Fig.C-10

Instrucciones de carga

La luz indicadora parpadeará en rojo cuando tenga poca batería. Cárguela.

1. Para cargar el aparato, conecte el cable de carga externo al cuerpo principal y enchúfelo a la toma de corriente.
2. Para evitar tropiezos, durante la carga, coloque el aparato en la base de carga cerca de una pared.

Fig.C-11

⚠ Advertencia:

- Cargue el aparato únicamente con el adaptador suministrado por Tineco.
- Si el aparato va a estar mucho tiempo sin ser utilizado, cárguelo una vez cada 3 meses para un rendimiento óptimo. La carga completa puede tardar 4-5 horas (media hora por encima o por debajo).
- Guarde el aparato en un lugar seco y en interiores. No exponga el aparato a la luz directa del sol ni a temperaturas por debajo de cero grados. Rango de temperaturas recomendado: 4 °C-40 °C.

Indicador

Durante el uso



Luz azul fija: modo normal



Luz azul parpadeante: modo focalizado



Luz rosa parpadeando: sin carga



Luz rosa parpadeando rápidamente: el cepillo de rodillo está obstruido o el DAS está lleno



Luz roja fija: la batería se ha sobrecalentado, consulte la sección de resolución de problemas



Luz roja parpadeando: fallo, consulte la sección de resolución de problemas

Durante la carga



Luz azul con efecto respiración: cargando

Carga completada



Luz azul fija durante 2 minutos y después se apaga

Advertencia de eliminación de la batería:

- Extraiga la batería integrada antes de eliminar el aparato.
- Apáguelo y desconecte el enchufe de la toma eléctrica antes de retirar la batería.
- Elimine la batería de forma adecuada y segura. NO arroje la batería al fuego, agua o un compactador de basuras ni la entierre.
- Podría haber fugas de las celdas de la batería en condiciones extremas. Si el líquido entrara en contacto con la piel, lávese rápidamente con agua y jabón. Si el líquido entrara en los ojos, no se frote y enjuáguelos inmediatamente con agua limpia de forma continua durante un mínimo de 15 minutos. Solicite atención médica inmediatamente.

MANTENIMIENTO

Nota:

- Para un rendimiento óptimo y evitar olores, **limpie y seque** siempre el DAS, el flotador, los filtros, el cepillo de rodillo y la cubierta del rodillo de cepillo **completamente** después de cada uso.
- Asegúrese de que todas las piezas están colocadas correctamente, ya que de lo contrario es posible que el aparato no funcione correctamente.
- Después del mantenimiento, coloque el aparato en la bandeja de almacenamiento y en posición vertical. No exponga el aparato a la luz solar directa y guárdelo en un lugar seco y cerrado.

Cuerpo principal

1. Para reducir el riesgo de lesiones, apague el aparato antes de realizar el mantenimiento.
Fig.D-1
2. Utilice un paño para limpiar la superficie con un detergente neutro. El paño debe estar seco para evitar que entre agua en el aparato.
Fig.D-2

Depósito de agua sucia

1. Si una luz rosa parpadeando rápidamente y el agua sucia llega a la línea MAX se debe apagar el aparato.

2. Tire hacia arriba de la tapa del depósito para vaciar el DAS. Utilice la herramienta de limpieza para eliminar los residuos restantes. Enjuague el interior del DAS y vuelva a colocarlo en el aparato.

Fig.D-3

Filtro y flotador

1. Si el filtro y el flotador se han bloqueado, enjuáguelos con agua.
2. Quite el filtro de la tapa del depósito, extraiga el flotador y enjuague ambas piezas con agua.

Fig.D-4

Filtro previo

Sujete la zona rebajada de cada lado del filtro previo y tire hacia arriba. Enjuáguelo bajo el grifo y asegúrese de que está completamente seco antes de volver a combinarlo con la tapa del DAS. * El manual de instrucciones incluye una esponja de repuesto para facilitar su sustitución.

Fig.D-5

Autolimpieza del cepillo de rodillo

1. Coloque el aparato en la bandeja de almacenamiento y conecte el adaptador al cuerpo principal.
2. Mantenga pulsado el botón de encendido durante 3 s e inicie el proceso de autolimpieza.
3. El aparato se apagará automáticamente cuando haya terminado.

Fig.D-6

Nota:

- Para conseguir un rendimiento óptimo, utilice la función de autolimpieza rápida tan a menudo como sea necesario.
- El depósito de agua limpia debe contener al menos 1/3 de agua.
- Vacíe el depósito de agua sucia antes y después de cada autolimpieza.

Cubierta del cepillo de rodillo

1. Agarre el asa frontal mientras pulsa el botón y tire hacia arriba para extraerla.

Fig.D-7

2.Enjuáguela con agua.

Fig.D-8

3.Agarre el asa frontal mientras pulsa el botón y tire hacia arriba para extraerla.

Fig.D-9

Cepillo de rodillo

1.Para retirar el cepillo de rodillo, sujete la lengüeta del cepillo de rodillo y tire hacia arriba.

Fig.D-10

2.Retire la lengüeta del cepillo de rodillo. Con la herramienta de limpieza, elimine el pelo y los residuos que hayan quedado enrollados en el rodillo y enjuáguelo con agua. Vuelva a colocar el cepillo de rodillo en la bandeja de almacenamiento y deje que se seque completamente antes de volver a instalarlo.

Fig.D-11

3.Elimine el pelo y la suciedad de la cámara del cepillo de rodillo y de la abertura con un pañuelo o un paño húmedo.

Fig.D-12

4.Para volver a colocar el cepillo de rodillo, inserte el extremo del cepillo de rodillo en el lado derecho del soporte y, a continuación, bloquee la pestaña de extracción en su sitio presionando hacia abajo.

Fig.D-13

RESOLUCIÓN DE PROBLEMAS

Problema	Solución
Succión débil	Vacíe el agua sucia y vuelva a colocar el DAS
	Limpie la esponja y el filtro
	Retire las obstrucciones
	Demasiado desgaste en el cepillo de rodillo, sustitúyalo
Sonidos anómalos del motor	Retire las obstrucciones
	Vacíe el agua sucia y vuelva a colocar el DAS
El aparato no carga	Vuelva a insertar el adaptador correctamente
El aparato no rocía agua	Rellenar DAL
	Instale el DAL correctamente
La cubierta de la salida de aire filtra agua	Instale el flotador y la esponja correctamente
	Vacíe el agua sucia y vuelva a colocar el DAS
	Deje que la esponja se seque completamente
	Retire las obstrucciones
	Utilice la solución de limpieza proporcionada por Tineco o una solución de baja espuma
El aparato no se enciende/Luz rosa parpadeando	Cargue el aparato
Luz roja fija	Vuélvalo a encender una vez frío

Problema	Solución
Luz rosa parpadeando rápidamente	Retire las obstrucciones o limpie el DAS
Luz roja parpadeante	Use el adaptador original
	Contacte con el servicio de atención al cliente
La luz parpadea alternativamente en azul y rojo	Contacte con el servicio de atención al cliente

Nota:

Si la guía de resolución de problemas no incluye una solución, visite nuestro sitio web www.tineco.com para recibir más ayuda.

GARANTÍA

GARANTÍA LIMITADA DE 2 AÑOS

- Solo se aplica a las compras realizadas a minoristas autorizados de Tineco.
- Está sujeta al cumplimiento de los requisitos descritos en este manual de instrucciones y otras condiciones descritas a continuación.
- Esta garantía se rige e interpreta según las leyes del país en el que se realizó la compra. Ofrecemos una garantía de 2 años o un periodo de garantía según lo estipulado por la ley local aplicable, el que sea más largo.

¿CUÁL ES LA COBERTURA?

- El aparato Tineco tiene una garantía de 2 años contra defectos originales en materiales y mano de obra, cuando se usa para fines domésticos privados de acuerdo con el manual de instrucciones de Tineco. Los accesorios motorizados y la batería comprados por separado tienen una garantía de 1 año.
- Esta garantía proporciona, sin coste adicional, toda la mano de obra y las piezas necesarias para garantizar que el aparato se encuentre en buenas condiciones de funcionamiento durante el período de garantía.

- Esta garantía solo será válida si el aparato se utiliza en el país donde se vendió.

¿QUÉ QUEDA FUERA DE LA COBERTURA?

Tineco no será responsable de los costes, daños o reparaciones incurridos como resultado de:

- Aparatos adquiridos en un distribuidor no autorizado.
- Mala manipulación o manipulación descuidada, mal uso, abuso o falta de mantenimiento, así como usos no conformes con el manual de instrucciones de Tineco.
- Uso del aparato para otros fines que no sean fines domésticos normales, por ejemplo, para fines comerciales o de alquiler.
- Uso de piezas no conformes con el manual de instrucciones de Tineco.
- Uso de piezas y accesorios distintos a los producidos o recomendados por Tineco.
- Factores externos no relacionados con la calidad y el uso del producto, como el clima, modificaciones, accidentes, apagones, picos de tensión o causas naturales.
- Reparaciones o alteraciones realizadas por personas o agentes no autorizados.
- No realizar la retirada de obstrucciones y otros materiales peligrosos del aparato.
- Desgaste normal, incluidas las piezas de desgaste normal, como el recipiente transparente, la correa, el filtro, el filtro HEPA, la barra de cepillo y el cable de alimentación (o por daños o abusos externos identificados), daños en las alfombras o en el suelo por uso indebido o no conforme con las instrucciones del fabricante.
- Reducción del tiempo de descarga de la batería debido a su uso o antigüedad.

LIMITACIONES DE GARANTÍA

- Cualquier garantía implícita relacionada con el aparato, incluidas, entre otras, la garantía de comerciabilidad o la garantía de adecuación para un propósito particular, se limita a la duración de esta garantía.
- La cobertura de la garantía se aplica únicamente al propietario original y a la batería original; no es transferible.

- Esta garantía limitada le otorga derechos legales específicos. También puede tener otros derechos que varían según la región.
- Es posible que las garantías del fabricante no se apliquen en todos los casos, dependiendo de factores como el uso del producto, el lugar donde se compró el producto o a quién se compró. Revise la garantía cuidadosamente y contacte con el fabricante si tiene alguna pregunta.

GARANTÍA Y SERVICIO

Registro:

- Le recomendamos encarecidamente que registre el aparato en el sitio web oficial de Tineco (www.tineco.com) y disfrute de beneficios exclusivos. Para registrarlo, introduzca todo el número de serie (el número de serie se encuentra en la cubierta de la salida de aire).

Fig.E-1

- No registrar el aparato no implica pérdida de derechos de garantía.

Cómo hacer una reclamación:

- Conserve el recibo de compra. Para realizar una reclamación bajo su garantía limitada, debe enviar el número de serie y el recibo original de compra con la fecha de compra y el número de pedido.
- Todo trabajo será responsabilidad de Tineco o de algún agente autorizado.
- Cualquier pieza defectuosa reemplazada pasará a ser propiedad de Tineco.
- El servicio bajo esta garantía no extenderá el período de esta garantía.

Póngase en contacto con nuestra línea de atención al cliente: **1-855-292-8864** o visite la página web de Tineco **www.tineco.com** para recibir ayuda experta.

SOMMAIRE

Consignes de sécurité importantes	25
Spécifications	29
Description	29
Assemblage	29
Fonctionnement	29
Entretien	31
Guide de dépannage	32
Garantie	33

CONSIGNES DE SÉCURITÉ IMPORTANTES

CONSERVEZ CES INSTRUCTIONS

Usage domestique exclusivement.

Lorsque vous utilisez un appareil électrique, veuillez respecter les précautions de sécurité élémentaires, notamment celles indiquées ci-dessous :

LISEZ TOUTES LES INSTRUCTIONS AVANT L'UTILISATION (DE CET APPAREIL). Le non-respect des consignes de sécurité et des instructions peut provoquer une décharge électrique, un incendie et/ou des blessures graves.

AVERTISSEMENT – Afin de réduire le risque d'incendie, de décharge électrique ou de blessures corporelles :

1. Cet appareil peut être utilisé par des enfants à partir de 8 ans et par des personnes dont les capacités physiques, sensorielles ou mentales sont réduites, ou des personnes dénuées d'expérience ou de connaissance, si elles ont pu bénéficier, par l'intermédiaire d'une personne responsable de leur sécurité, d'une surveillance ou d'instructions préalables

concernant l'utilisation de l'appareil. Les enfants ne doivent pas jouer avec cet appareil. Le nettoyage et l'entretien ne doivent pas être effectués par des enfants sans surveillance.

2. Cet appareil n'est pas destiné à être utilisé par des personnes (y compris les enfants) ayant des capacités physiques, sensorielles ou mentales limitées, ou manquant d'expérience et/ou de connaissances, sauf si elles sont surveillées ou ont reçu des instructions.
3. Veuillez à uniquement utiliser l'appareil en intérieur, sur des sols dépourvus de moquette, par exemple en vinyle, en carrelage, en parquet, etc. Veuillez à ne pas passer sur des objets non fixés ni sur les bords de tapis. Le blocage de la brosse peut entraîner une défaillance prématurée de la courroie.
4. Cet appareil ne doit pas servir de jouet. Une attention particulière est nécessaire lorsque l'aspirateur est utilisé près d'enfants, d'animaux domestiques ou de plantes.
5. Utilisez l'appareil uniquement de la manière décrite dans ce manuel. Utilisez exclusivement les accessoires recommandés par le constructeur.
6. N'utilisez pas l'appareil si son câble d'alimentation ou sa prise est endommagé. Si l'appareil est tombé, est endommagé, a été laissé à l'extérieur ou en contact avec de l'eau ou ne fonctionne pas correctement, retournez-le à un centre d'entretien.
7. Ne manipulez pas le chargeur, y compris la prise et/ou les bornes du chargeur, les mains mouillées.
8. N'insérez aucun objet dans les ouvertures. N'utilisez pas l'appareil si l'une des ouvertures est obstruée. Veuillez à éviter l'accumulation dans les ouvertures de tout ce qui pourrait diminuer le flux d'air (poussières, peluches, poils, etc.).
9. Gardez les cheveux, les vêtements amples, les doigts et autres parties du corps éloignés des ouvertures et des

- pièces en mouvement.
10. Soyez particulièrement vigilant(e) en passant l'aspirateur dans les escaliers.
 11. N'utilisez pas cet appareil pour aspirer des liquides combustibles ou inflammables, comme de l'essence, et ne passez pas l'aspirateur dans une pièce où se trouvent de tels liquides.
 12. Ne passez en aucun cas l'aspirateur sur des objets brûlants ou incandescents, comme des cigarettes, des allumettes ou des cendres chaudes.
 13. Ne faites pas fonctionner cet appareil sans le filtre.
 14. Évitez la mise en marche accidentelle. Vérifiez que l'interrupteur marche/arrêt est en position d'arrêt avant de saisir l'appareil ou de le porter. Transporter l'appareil avec un doigt sur l'interrupteur ou le brancher sur une alimentation électrique alors que son interrupteur est en position de marche favorise les accidents.
 15. Éteignez toujours l'appareil avant d'effectuer un réglage, de changer un accessoire ou de ranger l'appareil. Ces mesures de sécurité permettent de réduire les risques de démarrage accidentel de l'appareil.
 16. Rechargez uniquement l'appareil avec le chargeur spécifié par Tineco. Un chargeur adapté à un seul type de batterie peut présenter un risque d'incendie s'il est utilisé avec une batterie différente.
 17. Utilisez cet appareil uniquement avec des batteries Tineco spécialement conçues pour cet usage. L'utilisation de toute autre batterie peut créer un risque de blessures et d'incendie.
 18. Si la batterie est soumise à des conditions abusives, du liquide peut s'en échapper. Évitez tout contact avec ce liquide. En cas de contact accidentel, rincez à grande eau. Si du liquide entre en contact avec les yeux, consultez un médecin. Le liquide qui s'échappe de la batterie peut provoquer des irritations ou des brûlures.
 19. N'utilisez pas l'appareil si la batterie ou l'appareil lui-même est endommagé ou modifié. Les batteries modifiées ou endommagées peuvent produire un fonctionnement imprévisible pouvant provoquer un incendie, une explosion ou un risque de blessure.
 20. N'exposez pas la batterie ou l'appareil à des flammes ou à une température excessive. L'exposition au feu ou à des températures supérieures à 130 °C peut provoquer une explosion.
 21. Respectez toutes les instructions de recharge. Ne rechargez pas la batterie ou l'appareil quand la température ambiante est hors de la plage spécifiée dans les instructions. Une recharge incorrecte ou recharger une batterie sous des températures hors de la plage spécifiée peut endommager la batterie et accroître le risque d'incendie.
 22. Faites réparer votre appareil par un réparateur qualifié qui ne devra utiliser que des pièces de rechange identiques. Cela garantira une utilisation sûre de l'appareil.
 23. Cet appareil contient des éléments de batterie non remplaçables. Ne modifiez pas et n'essayez pas de réparer l'appareil ou la batterie sans suivre les instructions d'utilisation et d'entretien.
 24. Éteignez toujours cet appareil avant de brancher ou de débrancher l'embout motorisé.
 25. Ne chargez et ne rangez pas l'appareil en plein air ou à l'intérieur d'une voiture. Chargez, stockez ou utilisez la batterie uniquement dans une zone intérieure sèche où la température est supérieure à 4 °C, mais inférieure à 40 °C. Le chargeur est conçu exclusivement pour une utilisation en intérieur.
 26. N'utilisez pas l'appareil pour ramasser des particules ultra-fines telles que la chaux, le ciment, la sciure de bois, la poudre de gypse ou les cendres.
 27. N'utilisez pas l'appareil pour ramasser des objets pointus, tels que des clous

- métalliques, des morceaux de verre, des trombones métalliques ou des épingles.
28. N'utilisez pas l'appareil pour ramasser des matières dangereuses et des produits chimiques, tels que des solvants, des produits de nettoyage pour vidange, des acides forts ou des alcalis puissants.
 29. Cessez immédiatement d'utiliser l'appareil en cas de surchauffe, de bruits inhabituels, de mauvaises odeurs, de faible aspiration ou de fuite d'électricité.
 30. Éteignez le nettoyeur et débranchez-le de la prise électrique avant de le ranger pour une longue période.
 31. Nettoyez toujours le réservoir d'eau sale après chaque utilisation afin d'éviter tout blocage, ce qui peut entraîner une faible puissance d'aspiration, une surchauffe du moteur et une réduction de la durée de vie de l'appareil.
 32. Après utilisation, rangez l'appareil en intérieur, à l'abri de l'humidité.
 33. Ne posez pas et ne plongez pas l'appareil dans de l'eau stagnante et n'essayez pas de nettoyer les zones inondées.
 34. Toutes les données et instructions techniques de ce manuel sont basées sur les résultats des tests effectués en laboratoire par Tineco ou des tiers désignés. La société se réserve tous les droits pour les explications finales.
 35. La fiche doit être retirée de la prise avant tout nettoyage ou entretien de l'appareil.
 36. Un accident peut se produire si l'appareil passe sur le cordon d'alimentation.
 37. N'utilisez pas l'appareil si la surface à nettoyer est couverte par plus de 5 mm d'eau.

Applications

1. Ce nettoyeur de sol sans fil doit être utilisé sur les sols durs en intérieur, tels que le vinyle, le carrelage, le parquet, etc. L'utilisation sur une surface rugueuse ne permet pas d'obtenir les meilleures performances.
2. Tenez votre appareil à l'écart des sources de chaleur, telles que la cheminée ou le chauffage, afin d'éviter toute déformation du boîtier.
3. N'utilisez pas l'appareil pour ramasser des liquides inflammables ou combustibles, des particules ultra-fines, des objets pointus, des matières dangereuses, des produits chimiques ou tout autre produit brûlant ou fumant, comme décrit ci-dessus.

À propos de la solution de nettoyage

1. Une grande quantité de solution de nettoyage pénétrant dans le moteur peut endommager l'appareil.
2. Ajoutez la solution comme indiqué dans la section Fonctionnement du produit. Nous vous recommandons d'utiliser la solution de nettoyage fournie. N'utilisez pas le produit avec une solution acide, alcaline ou toute substance nocive pour l'environnement.
3. Tenir hors de portée des enfants. Éviter le contact avec les yeux et la peau, sinon rincer abondamment à l'eau. Consulter un médecin si l'irritation persiste. En cas d'ingestion du produit, consulter immédiatement un médecin.
4. La mise au rebut de l'eau sale et de la solution doit être conforme aux réglementations environnementales locales.

À propos de l'appareil

1. Ne modifiez pas et n'essayez pas de réparer l'appareil sauf comme indiqué dans les instructions de fonctionnement et de nettoyage.
2. Chargez l'appareil avec l'adaptateur Tineco. Tension d'entrée : 100 - 240 V c.a. Les tensions élevées et basses peuvent endommager l'adaptateur, l'appareil ou même entraîner un danger pour l'utilisateur.
3. Soyez particulièrement vigilant(e) en passant l'aspirateur dans les escaliers.
4. Vérifiez que l'interrupteur marche/arrêt est en position d'arrêt avant de saisir l'appareil ou de le porter. Ne posez pas l'appareil à l'horizontale et ne le penchez pas afin d'éviter que de l'eau sale ne pénètre dans le moteur.
5. Pour éviter tout risque de trébuchement, veuillez ranger l'appareil sur la base de recharge.
6. Installez toujours correctement le réservoir d'eau sale et le réservoir d'eau propre avant l'utilisation.
7. Veillez à ne pas mouiller l'appareil ou le chargeur afin d'éviter tout risque d'incendie ou de blessure causé par un court-circuit.

TINECO/Série iFLOOR 2

Cet appareil est conforme à la section 15 de la réglementation FCC. Son fonctionnement est soumis aux deux conditions suivantes :

(1) Cet appareil ne doit pas provoquer d'interférences nuisibles, et (2) cet appareil doit accepter toutes les interférences reçues, y compris celles susceptibles de provoquer un fonctionnement indésirable.

TINECO INTELLIGENT, INC.

1700 WESTLAKE AVENUE N., SUITE 200,
SEATTLE, WA, 98109, USA

WWW.TINECO.COM

1-855-292-8864

MISE EN GARDE : Tout changement ou toute modification non expressément approuvé par la partie responsable de la conformité peut annuler le droit de l'utilisateur à utiliser l'équipement.

Remarque : cet équipement a été testé et déclaré conforme aux limites définies pour un appareil numérique de classe B, conformément à l'article 15 de la réglementation FCC. Ces limites sont conçues pour fournir une protection raisonnable contre les interférences nuisibles dans une installation résidentielle.

Cet équipement génère, utilise et peut émettre de l'énergie par radiofréquence. S'il n'est pas installé et utilisé conformément aux instructions, il peut provoquer des interférences nuisibles aux communications radio. Toutefois, il n'est pas garanti que des interférences ne se produiront pas dans une installation particulière. Si cet équipement provoque des interférences nuisibles à la réception des signaux de radio ou de télévision, ce qui peut être déterminé en éteignant et en rallumant l'équipement, il est recommandé à l'utilisateur d'essayer de corriger les interférences en prenant une ou plusieurs des mesures suivantes :

- (1) Réorienter ou déplacer l'antenne de réception.
- (2) Augmenter la distance entre l'équipement et le récepteur.
- (3) Brancher l'appareil sur une prise située sur un circuit différent de celui auquel le récepteur est connecté.
- (4) Consulter le concessionnaire ou un technicien radio/TV expérimenté pour obtenir de l'aide.

SPÉCIFICATIONS

Produit	Série iFLOOR 2
Entrée CA	100~240 V
Tension	22,2 V = 2 500 mAh Lion
Puissance d'alimentation	120 W
Autonomie	environ 22 minutes
Durée de la recharge	4 à 5 heures
Débit d'eau	Normal : environ 50 ml/min Kohde: 100 ml/min.
Capacité du REP	530 ml
Capacité du RES	400 ml
Étanchéité	IPX4

DESCRIPTION

Remarque :

Les accessoires peuvent varier selon les marchés. Si vous avez besoin de plus d'accessoires, veuillez aller sur le site www.tineco.com ou store.tineco.com.

- 1 Interrupteur d'alimentation
- 2 Bouton Tache
- 3 Déverrouillage du réservoir d'eau propre
- 4 Indicateur lumineux
- 5 Déverrouillage du réservoir d'eau sale
- 6 Poignée du réservoir d'eau sale
- 7 Couvercle du rouleau brosse
- 8 Rouleau brosse

- 9 Déclencheur de solution
- 10 Tube
- 11 Vis de fixation de poignée
- 12 Réservoir d'eau propre (REP)
- 13 Réservoir d'eau sale (RES)
- 14 Flotteur
- 15 Couvercle de la sortie d'air
- 16 Rotateur de brosse
- 17 Solution de nettoyage et de désodorisation
- 18 Outil de nettoyage
- 19 Adaptateur
- 20 Plateau de rangement autonettoyant

Fig.A

ASSEMBLAGE

Comment assembler/désassembler l'appareil

Remarque :

Pour l'ensemble constitué du réservoir d'eau et de la brosse, reportez-vous aux sections « Fonctionnement » et « Entretien ».

- Pour fixer la poignée, insérez-la dans l'appareil jusqu'à ce que vous entendiez un clic.

Fig.B-1

- Dans le cas où la poignée doit être démontée, appuyer sur le ressort pour libérer la poignée à l'aide d'un outil (par exemple un tournevis) et soulever la poignée de l'appareil.

Fig.B-2

FONCTIONNEMENT

Préparation à l'utilisation

- Avant la première utilisation, veuillez charger l'appareil pendant 4 à 5 heures (reportez-vous à la section « Instructions de chargement » pour plus de détails).

* Basé sur les résultats des tests de laboratoire Tineco. Température de laboratoire 4 °C à

40 °C. Utilisez directement lorsque vous avez juste besoin d'absorber de l'eau ; ajoutez de l'eau/de la solution lorsque vous avez besoin de nettoyer le sol plus en profondeur (reportez-vous à la section « Remplissage du réservoir d'eau propre » pour plus de détails).

1. Allumez pour démarrer l'appareil, appuyez sur le déclencheur de solution pour pulvériser le liquide au besoin. Pour passer en mode Tache, appuyez sur le bouton TACHE et appuyez sur le déclencheur pour éliminer les traces et les taches tenaces avec un spray plus fort.

Fig.C-1

2. Appuyez sur le déclencheur de solution lorsque vous reculez pour pulvériser du liquide au besoin.

Fig.C-2

3. L'appareil s'arrêtera de fonctionner en position verticale et recommencera à fonctionner lorsque vous l'inclinerez.

* Ne l'inclinez pas de plus de 144° pour éviter toute fuite d'eau.

Fig.C-3

4. Après l'utilisation, placez l'appareil verticalement sur le plateau de rangement.

Fig.C-4

Remarque :

- N'aspirez pas de liquide mousseux.
- Il faut environ 5 minutes pour sécher le sol en mode normal/8 minutes en mode Tache, en fonction de l'environnement de nettoyage.
- Pour sécher le sol plus rapidement et éviter de trop mouiller, veuillez relâcher le déclencheur après chaque pulvérisation de liquide.

Remplissage du réservoir d'eau propre

1. Appuyez sur le bouton de déverrouillage du réservoir d'eau propre pour le retirer de l'appareil.

Fig.C-5

2. Ouvrez le bouchon du réservoir et remplissez-le d'eau du robinet jusqu'à la ligne Max. Si un nettoyage en profondeur est nécessaire, ajoutez un bouchon de flacon de solution dans le REP et fermez fermement le bouchon.

Fig.C-6

Remarque :

**Utilisez uniquement de l'eau dont la température est inférieure à 60 °C.
N'UTILISEZ PAS D'EAU CHAUDE.**

3. Remplacez le réservoir dans l'appareil. Vous entendrez un « clic » lorsque le réservoir est bien en place.

Fig.C-7

Vidage du réservoir d'eau sale

1. Appuyez sur le bouton de déverrouillage du réservoir d'eau sale pour le retirer de l'appareil.

Fig.C-8

2. Versez l'eau sale et les résidus.

Fig.C-9

3. Remplacez le réservoir jusqu'à entendre un clic.

Fig.C-10

Instructions de chargement

Le voyant clignotera en rouge lorsque la batterie est faible, veuillez la charger.

1. Pour charger l'appareil, branchez le cordon de charge externe au corps principal et branchez-le sur la prise murale.

2. Pour éviter tout risque de trébuchement, placez l'appareil sur la base de recharge à proximité d'un mur pendant la charge.

Fig.C-11

Avertissement :

- Chargez l'appareil uniquement avec l'adaptateur fourni par Tineco.
- Pendant de longues périodes de non-utilisation, l'appareil doit être chargé une fois tous les 3 mois pour des performances optimales. Une charge complète nécessite environ 4 à 5 heures.

- Rangez l'appareil en intérieur, à l'abri de l'humidité. N'exposez pas l'appareil à la lumière du soleil ni au gel. Plage de température recommandée : 4 °C à 40 °C.

Voyant

En cours d'utilisation



Voyant bleu fixe : mode normal



Voyant bleu clignotant : mode tache



Voyant rose clignotant : batterie déchargée



Voyant rouge clignotant rapidement : le rouleau brosse est bloqué ou le RES est plein



Voyant rouge fixe : la batterie est surchauffée, voir la section dépannage



Voyant rouge clignotant : problème, voir la section dépannage

Durant la recharge



Voyant bleu clignotant au rythme d'une respiration : recharge en cours

Charge terminée



Voyant bleu fixe pendant 2 minutes avant de s'éteindre

Avertissement relative à la mise au rebut de la batterie :

- Retirez la batterie intégrée avant toute mise au rebut.
- Éteignez et débranchez la fiche de la prise électrique avant de retirer la batterie.
- Jetez la batterie correctement et en toute sécurité. Ne jetez pas la batterie au feu, dans l'eau, sur le sol ou dans le compacteur de déchets.

- Des fuites des éléments de batterie peuvent se produire dans des conditions extrêmes. Si du liquide entre en contact avec la peau, lavez-la rapidement à l'eau et au savon. Si un liquide pénètre dans les yeux, ne frottez pas les yeux, rincez-les immédiatement avec de l'eau propre sans interruption pendant au moins 15 minutes. Consulter immédiatement un médecin.

ENTRETIEN

Remarque :

- Pour obtenir des performances optimales et éviter les odeurs, **nettoyez** et **séchez** toujours **complètement** le RES, le flotteur, les filtres, le rouleau brosse et le couvercle du rouleau brosse après chaque utilisation.
- Assurez-vous que chaque pièce est correctement installée, sinon l'appareil peut ne pas fonctionner correctement.
- Après l'entretien, placez l'appareil verticalement sur le plateau de rangement. N'exposez pas l'appareil à la lumière directe du soleil et rangez-le à l'intérieur dans un endroit sec.

Corps principal

1. Pour réduire le risque de blessure, éteignez l'appareil avant de procéder à l'entretien.

Fig.D-1

2. Utilisez un chiffon pour nettoyer la surface avec un détergent neutre. Le chiffon doit être sec pour éviter que de l'eau ne pénètre dans l'appareil.

Fig.D-2

Réservoir d'eau sale

1. Une lumière rose clignotant rapidement et l'eau sale atteignant la ligne MAX indiquent qu'il est temps d'éteindre l'appareil.
2. Tirez le couvercle du réservoir vers le haut pour vider le RES. Utilisez l'outil de nettoyage pour éliminer les débris restants. Rincez l'intérieur du RES et remplacez-le dans l'appareil.

Fig.D-3

Filtere et flotteur

1. Si le filtre et le flotteur sont obstrués, rincez-les à l'eau.
2. Retirez le filtre du couvercle du réservoir, retirez le flotteur et rincez les deux parties à l'eau.

Fig.D-4

Pré-filtre

Saisissez les zones en creux de chaque côté du pré-filtre et tirez vers le haut. Rincez sous l'eau courante et laissez sécher complètement avant de replacer le filtre sec dans le couvercle du RES.

* Une éponge de rechange est fournie avec votre manuel d'utilisation pour faciliter le remplacement.

Fig.D-5

Nettoyage automatique du rouleau brossé

1. Placez l'appareil sur le plateau de rangement et branchez l'adaptateur sur le corps principal.
2. Maintenez le bouton de commutation enfoncé pendant 3 s et commencez le processus d'autonettoyage.
3. L'appareil s'éteint automatiquement une fois que vous avez terminé.

Fig.D-6

Remarque :

- Pour des performances optimales, utilisez la fonction d'autonettoyage rapide aussi souvent que nécessaire.
- Au moins 1/3 du réservoir d'eau propre doit être rempli.
- Veuillez vider le réservoir d'eau sale avant et après l'autonettoyage.

Couvercle du rouleau brossé

1. Saisissez la poignée avant, tout en appuyant sur le bouton, et tirez-la vers le haut pour retirer le couvercle.

Fig.D-7

2. Rincez à l'eau.

Fig.D-8

3. Saisissez la poignée avant, tout en appuyant sur le bouton, et tirez-la vers le haut pour retirer le couvercle.

Fig.D-9

Rouleau brossé

1. Retirez le rouleau brossé en saisissant la languette et en tirant vers le haut.

Fig.D-10

2. Retirez la languette du rouleau brossé. À l'aide de l'outil de nettoyage, retirez les cheveux et les débris enroulés autour du rouleau et rincez-le à l'eau. Remplacez le rouleau brossé sur le plateau de rangement et laissez-le sécher complètement avant de le réinstaller.

Fig.D-11

3. Retirez les cheveux et les débris du compartiment du rouleau brossé et de l'ouverture à l'aide d'une lingette ou d'un chiffon humide.

Fig.D-12

4. Remettez le rouleau brossé en place en insérant l'extrémité du rouleau dans le côté droit du support, puis verrouillez la languette en place en appuyant vers le bas.

Fig.D-13

GUIDE DE DÉPANNAGE

Problème	Solution
Aspiration faible	Videz l'eau sale, puis réinstallez le RES
	Nettoyez l'éponge et le filtre
	Éliminez les obstructions
Bruits de moteur anormaux	Usure excessive du rouleau brossé, veuillez le remplacer
	Éliminez les obstructions
Bruits de moteur anormaux	Videz l'eau sale, puis réinstallez le RES

Problème	Solution
L'appareil ne peut pas être rechargé	Branchez correctement l'adaptateur
L'appareil ne pulvérise pas	Remplissez le REP
	Installez correctement le REP
De l'eau fuit du couvercle de la sortie d'air	Installez correctement le flotteur et l'éponge
	Videz l'eau sale, puis réinstallez le RES
	Laissez sécher complètement l'éponge
	Éliminez les obstructions
Utiliser une solution de nettoyage fournie par Tineco ou une solution moussant peu	
L'appareil ne s'allume pas/Voyant rose clignotant	Chargez l'appareil
Voyant rouge fixe	Redémarrez après refroidissement de l'appareil
Voyant rose clignotant rapidement	Enlever les blocages ou nettoyer le RES
Voyant rouge clignotant	Utilisez l'adaptateur d'origine
	Contactez le service clientèle
Le voyant clignote alternativement en bleu et en rouge	Contactez le service clientèle

Remarque :

Si le guide de dépannage ci-dessus ne fournit pas de solution, veuillez consulter notre site Web www.tineco.com pour plus d'aide.

GARANTIE

GARANTIE LIMITÉE DE 2 ANS

- S'applique uniquement aux achats effectués auprès des détaillants autorisés de Tineco.
- Est soumise au respect des exigences décrites dans ce manuel d'instructions, et est soumise à d'autres conditions décrites ci-dessous.
- Cette garantie est régie et interprétée en vertu des lois du pays dans lequel a eu lieu l'achat. Nous fournissons une garantie de 2 ans ou une période de garantie comme stipulée par le droit local applicable, la période la plus longue étant retenue.

CE QUI EST COUVERT

- Votre appareil Tineco bénéficie d'une garantie de 2 ans contre les défauts d'origine du matériel et de fabrication, lorsqu'il est utilisé à des fins domestiques conformément au manuel d'utilisation de Tineco. Les accessoires motorisés et la batterie achetés séparément sont livrés avec une garantie de 1 an.
- Cette garantie fournit, sans frais supplémentaires, toute la main-d'œuvre et les pièces nécessaires pour assurer que votre appareil est en bon état de fonctionnement pendant la période de garantie.
- Cette garantie n'est valable que pour l'utilisation dans le pays où l'appareil a été vendu.

CE QUI N'EST PAS COUVERT

Tineco ne sera pas responsable des coûts, dommages ou réparations résultant de ce qui suit :

- Appareils achetés auprès d'un revendeur non autorisé.
- Manipulation ou fonctionnement négligent, mauvaise utilisation, abus et/ou manque d'entretien ou utilisation non conforme au manuel d'utilisation Tineco.
- Utilisation de l'appareil autre que pour des usages domestiques normaux, c'est-à-dire, à des fins commerciales ou de location.
- Utilisation de pièces non conformes au manuel d'utilisation Tineco.

- Utilisation de pièces et d'accessoires autres que ceux produits ou recommandés par Tineco.
- Facteurs externes non liés à la qualité et à l'utilisation du produit, tels que la météo, les modifications, les accidents, les pannes électriques, les surtensions ou les catastrophes naturelles.
- Réparations ou modifications effectuées par des parties ou des agents non autorisés.
- Absence de nettoyage des obstructions et autres matières dangereuses de l'appareil.
- Usure normale, y compris l'usure normale des pièces, telles que la poubelle, la ceinture, le filtre, le filtre HEPA, la barre de brosse, le cordon d'alimentation (ou lorsqu'un dommage externe ou un abus est diagnostiqué), les tapis ou planchers endommagés en raison d'une utilisation non conforme aux instructions du fabricant.
- Réduction du temps de décharge de la batterie en raison du vieillissement ou de l'usure de la batterie.

LIMITATIONS DE GARANTIE

- Toute garantie implicite relative à votre appareil, y compris, mais sans s'y limiter, la garantie de qualité marchande ou la garantie d'adéquation à un usage particulier, est limitée à la durée de cette garantie.
- La couverture de la garantie s'applique uniquement au propriétaire d'origine et à la batterie d'origine et n'est pas transférable.
- Cette garantie limitée vous donne des droits légaux spécifiques. Vous pouvez également avoir d'autres droits qui varient selon les régions.
- Les garanties du fabricant peuvent ne pas s'appliquer dans tous les cas, en fonction de facteurs tels que l'utilisation du produit, l'endroit où le produit a été acheté ou la personne à qui vous avez acheté le produit. Veuillez lire attentivement la garantie et contactez le fabricant si vous avez des questions.

SERVICE DE GARANTIE

Enregistrement :

- Nous recommandons vivement d'enregistrer votre appareil sur le site officiel de Tineco (www.tineco.com). L'enregistrement vous permettra de bénéficier d'avantages exclusifs. Pour vous enregistrer, veuillez saisir tout le numéro de série (vous trouverez le numéro de série sur le couvercle de la sortie d'air).

Fig.E-1

- Le fait de ne pas enregistrer votre appareil ne diminuera pas vos droits de garantie.

Comment faire une réclamation :

- Veuillez conserver votre justificatif d'achat. Pour faire une réclamation dans le cadre de notre garantie limitée, vous devez fournir votre numéro de série et le reçu d'achat original avec la date d'achat et le numéro de commande.
- Tous les travaux seront effectués par Tineco ou ses agences agréées.
- Toute pièce défectueuse remplacée deviendra la propriété de Tineco.
- Le service sous cette garantie ne prolongera pas la période de garantie.

**Contactez notre service
 après-vente au
 1-855-292-8864
 ou visitez le site Web de
 Tineco à l'adresse
www.tineco.com pour
 profiter de l'expertise du
 service après-vente.**

tineco
Live Easy.
Enjoy Life.

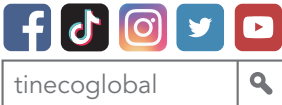

Contact us - We'll get back to you within 1 business day.

Conéctese con nosotros. Nos pondremos en contacto con usted dentro de 1 día laboral.

Contactez-nous. Nous vous répondrons dans 1 jour ouvrable.

 www.tineco.com

 1-855-292-8864

 Mon. - Fri. 9am - 6pm (CST)